

## Ihre Firmendaten:

\_\_\_\_\_

\_\_\_\_\_

\_\_\_\_\_

Kommission: \_\_\_\_\_

## Bezeichnung Bodenbelag

Kollektion: \_\_\_\_\_

Dekor Nr.: \_\_\_\_\_

Dekor: \_\_\_\_\_

Klick-Vinyl:

Dryback:

## TREPPENKANTEN zum Weiterverlegen vor Ort

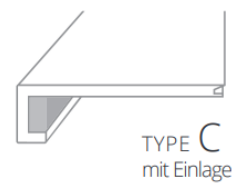
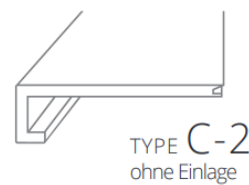
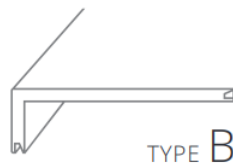
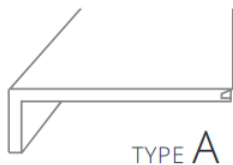

Höhe (cm):  
max. 7 cm  
außen

INNEN

AUßEN

**Es kann pro Auftrag nur  
eine Höhe definiert werden!**

Anzahl	Typ	Länge (cm)	Untertritt (cm) nur TYP C/C-2
			<input type="checkbox"/> INNEN <input type="checkbox"/> AUßEN
			<input type="checkbox"/> INNEN <input type="checkbox"/> AUßEN
			<input type="checkbox"/> INNEN <input type="checkbox"/> AUßEN
			<input type="checkbox"/> INNEN <input type="checkbox"/> AUßEN
			<input type="checkbox"/> INNEN <input type="checkbox"/> AUßEN
			<input type="checkbox"/> INNEN <input type="checkbox"/> AUßEN
			<input type="checkbox"/> INNEN <input type="checkbox"/> AUßEN
			<input type="checkbox"/> INNEN <input type="checkbox"/> AUßEN
			<input type="checkbox"/> INNEN <input type="checkbox"/> AUßEN

**ACHTUNG:**

Produktionstoleranz: 1-2 mm

## Mindest- bzw. Höchstmaße

Alle Maße verstehen sich hier als minimale bzw. maximale Außenmaße. Bitte davon ausgehend je nach Materialstärke des Bodenbelages auf das jeweilige Innenmaß zurückrechnen.

**Höhe:** 35 - 70 mm (Außenmaß)

**Untertritt:** 15 - 40 mm (Außenmaß)

**Breite:** 100 - 450 mm (Außenmaß)

**Länge Click-Vinyl:** 1900 mm (Außenmaß)

**Länge Klebevinyll:** 1600 mm (Außenmaß)

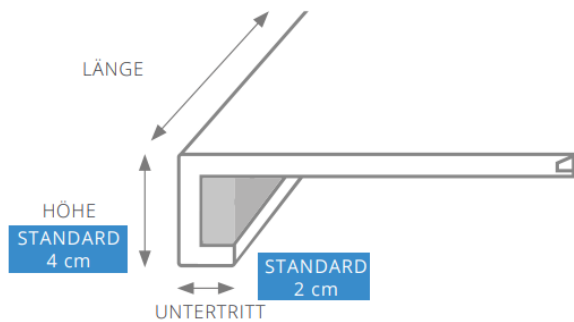

## TREPPENKANTEN zum überschieben – Typ C-2

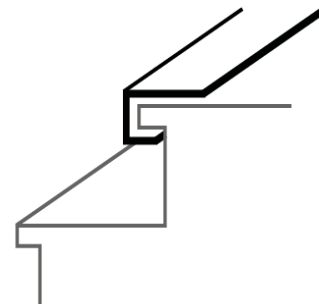
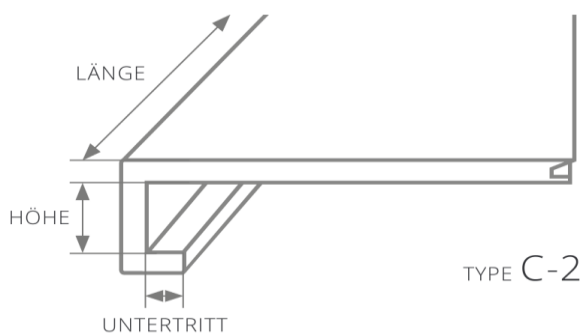

Wir bitten Sie, die exakten Innenmaße für Höhe und Unterkante in der Aufmaßliste anzugeben, da eine TYP C-2 Treppenkante bauseitig über eine bestehende Treppennase geschoben wird.

**TYP C-2 BITTE INNENMAßE ANGEBEN!**

\_\_\_\_\_  
Datum, Ort

\_\_\_\_\_  
Auftrag erteilt. (Unterschrift und Firmenstempel)